

**Must be filled in:
Debe completarse:**

Model No.
N° de modelo

Serial No.
N° de serie

Total • Total:

Shipping & handling*:
Gastos de envío*: \$5.00

Sales tax**:
Impuestos**:

Total due:

Total a pagar:

*\$15.00 outside the continental U.S.

*US\$ 15,00 para fuera del continente de EE.UU

**CA 7.25%, IL 6.25%, IN 5%, NY 8.25%,

OH 5.75%, PA 6%, SC 5%

Check or money order enclosed (payable to Graco Children's Products Inc.)
Cheque o giro adjunto (a nombre de Graco Children's Products Inc.)

Charge to credit card • Cargar a la tarjeta de crédito
Account #: • Cuenta N°:

Visa Exp. date • Fecha de vencimiento:

Mastercard Signature • Firma:

Discover

Ship to • Enviar a:

Name • Nombre

Address • Dirección

City, State, Zip • Ciudad, Estado, Código postal

()
Telephone • Teléfono



6116







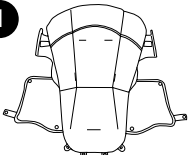
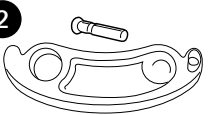
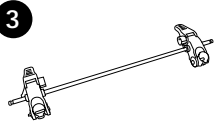
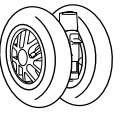

- Please save for future use.
- Veuillez garder pour usage ultérieur.
- Por favor, consérvelo para utilizarlo en el futuro.

⚠ WARNING

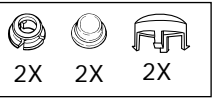
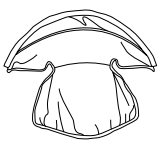
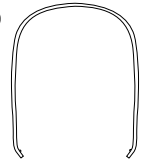
Failure to follow these warnings and the assembly instructions could result in serious injury or death.

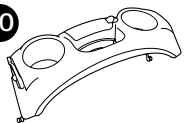
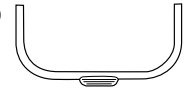
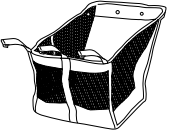
- NEVER LEAVE CHILD unattended. Always keep child in view while in stroller.
- AVOID FINGER ENTRAPMENT: Use care when folding and unfolding the stroller. Be certain the stroller is fully erected and latched before allowing your child near the stroller.
- NEVER USE STROLLER ON STAIRS or escalators. You may suddenly lose control of the stroller or your child may fall out. Also, use extra care when going up or down a step or curb.
- AVOID STRANGULATION. DO NOT place items with a string around your child's neck, suspend strings from this product, or attach strings to toys.
- USE OF THE STROLLER with a child weighing more than 40 lbs (18.1 kg) or taller than 43 in (109 cm) will cause excessive wear and stress on the stroller. Use the stroller with only one child at a time.
- DO NOT ALLOW your child to stand on the basket. It may collapse and cause injury.
- NEVER PLACE child in the stroller with head toward front of stroller.
- TO PREVENT TIPPING, do not place more than 2 lbs (0.9 kg) on the parent's tray.
- TO AVOID BURNS, never put hot liquids in the parent's tray.
- TO PREVENT A HAZARDOUS, UNSTABLE CONDITION, never place purses, shopping bags, parcels or accessory items on the handle or canopy.
- TO PREVENT A HAZARDOUS, UNSTABLE CONDITION, do not place more than 10 lbs (4.5 kg) in the storage basket.
- DO NOT use storage basket as a child carrier.
- NEVER ALLOW YOUR STROLLER to be used as a toy.
- STROLLER TO BE USED only at walking speed. Product not intended for use while jogging, skating, etc.
- DISCONTINUE USING YOUR STROLLER should it become damaged or broken.
- AVOID SERIOUS INJURY from falling or sliding out. Always use seat belt. After fastening buckles, adjust belts to get a snug fit around your child.

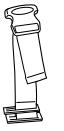
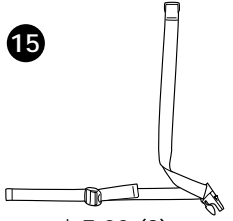
- Circle the part you need.
- Marque con un círculo el repuesto que necesita.

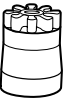
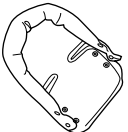
1  \$18.00	2  \$12.00	3  \$12.00
4  \$16.00	5  \$ 8.00	6  2X 2X 2X no charge sin costo
7  \$15.00	8  \$ 7.00	9  \$ 5.00
10  \$12.00	11  \$10.00	12  \$12.00
13  \$ 5.00	14  \$ 5.00	15  \$ 7.00 (2)
17  \$ 5.00 (2)	16  \$ 5.00	
18  \$ 5.00	Certain models • Ciertos modelos 19  \$ 10.00	

Replacement Parts (USA) Piezas de repuesto (EE.UU)

Complete the following form. Your model number **MUST** be included on the form to ensure proper replacement parts. Your model number can be found on the rear leg of the stroller. Payment must accompany your order.

Return the form with payment to:
GRACO Children's Products Inc.
Customer Service Department
P.O. BOX 100, Main Street
Elverson, PA 19520

Complete el formulario a continuación. El número de modelo **DEBE** incluirse en este formulario para asegurar las piezas de repuesto apropiadas. El número de modelo puede encontrarse en la pata trasera del cochecito. El pago en dólares estadounidenses debe incluirse con el pedido.

Devuélvase con pago a:
GRACO Children's
Products Inc.
Customer Service Department
P.O. BOX 100, Main Street
Elverson, PA 19520

Questions? Telephone us at: • ¿Preguntas? Llámenos al:



1-800-345-4109

⚠ WARNING

- DO NOT INFLATE above the maximum recommended inflation pressure that is written on the side of the tire. Over inflation may cause wheel and/or tire to blowout and could result in serious injury.
- PUMP IS NOT A TOY. Do not allow children to play with tire pump.

USING GRACO® INFANT CARRIER WITH STROLLER:

- READ THE MANUAL provided with your Graco carrier before using it with your stroller.
- ALWAYS SECURE your child with the carrier harness when using the carrier in the stroller. If your child is already in the carrier, check that the child is secured with the harness.

Replacement Parts (Canada) Des pièces de remplacement (au Canada)



To purchase parts in Canada, contact Elfe at / Pour commander les pièces au Canada, communiquez avec Elfe au:

1-800-667-8184
(Montreal: 514-344-3533
Fax: 514-344-9296).

⚠ MISE EN GARDE

Manquer de suivre ces avertissements et les instructions d'assemblage peut entraîner de sérieuses blessures ou un décès.

- NE LAISSEZ JAMAIS votre enfant sans surveillance. Ayez toujours l'enfant en vue.
- EVITER DE COINÇER LES DOIGTS: Plier ou déplier la poussette avec soin. Soyez assuré(e) que la poussette est bien droite et que les loquets sont bien enclenchés avant de laisser votre enfant près de la poussette.
- NE JAMAIS UTILISER LA POUSSETTE SUR LES ESCALIERS ou les escaliers roulants. L'enfant pourrait tomber ou vous pourriez perdre le contrôle de la poussette. Aussi, soyez très prudent lorsque que vous montez et descendez une marche ou le bord du trottoir.
- ÉVITEZ D'ÉTRANGLEMENT. NE JAMAIS accrocher des objets avec ficelles autour du cou de votre enfant, suspendre des ficelles au-dessus de ce produit, ou attacher des jouets à des ficelles.
- L'USAGE DE LA POUSSETTE avec un enfant pesant plus de 40 lb (18,1 kg) ou mesure plus de 43 po (109 cm) occasionnera une usure et une tension excessive à la poussette. Utilisez la poussette avec seulement un enfant à la fois.
- POUR NE PAS DÉSEQUILIBRER LA POUSSETTE, ne pas charger le plateau à plus de 2 lb (0,9 kg).
- POUR ÉVITER LES BRÛLURES, ne jamais mettre de liquides brûlants dans ce plateau.
- POUR ÉVITER DES CONDITIONS HASARDEUSES ET INSTABLE, ne jamais placer de sacs à main, sacs à provisions ou accessoires sur le guidon ou le baldaquin.
- POUR ÉVITER DES CONDITIONS HASARDEUSES ET INSTABLE, ne placez jamais plus de 10 lb (4,5 kg) dans le panier.
- NE PAS utiliser le panier comme porte-bébé.
- NE LAISSEZ PAS votre enfant debout sur le panier. Il pourrait s'écrouler et causer des blessures.
- NE JAMAIS PLACER l'enfant dans la poussette avec la tête vers l'avant de la poussette.
- NE JAMAIS UTILISER LA POUSSETTE comme un jouet.
- LA POUSSETTE DOIT ÊTRE UTILISÉE pour la marche seulement. Ce produit n'est pas conçu pour usage pendant la course à pied, pour patiner, etc.
- CESSEZ L'USAGE DE VOTRE POUSSETTE si elle devient endommagée ou brisée.

GRACO®

BABY CARE PRODUCTS

Perfect Additions:

Did you know that Graco has a whole line of baby care products? Check out these accessories for your new Graco® stroller!



510199
Stroller Rain Cover helps protect baby from rain and snow. Fits standard-size stroller with canopy.



G50102
Fine-Mesh Stroller Netting helps keep bugs away from baby. Also available for double strollers.



510901
Infant Umbrella with flexible shaft attaches easily to strollers, playards and swings.



629BER
629—Julia Diaper Bag with 2 bottle pockets; removable dirty duds bag; double zippered top; oversized, padded vinyl changing pad; multiple compartments; adjustable shoulder strap.



Mix 'N Move Toys
Toys attach to specially designed Graco® stroller trays, swing trays, highchair trays and activity centers. More toys sold separately.



633NBL
633—Emma Diaper Bag with front pocket organizer/changing station; back envelope-style pocket; side bottle pockets; wipes case; and adjustable shoulder strap.

Call 1-800-345-4109 for your nearest Graco® retailer.

⚠ MISE EN GARDE

- ÉVITEZ DE SÉRIEUSES blessures. Utilisez toujours la ceinture de sécurité. Après avoir attaché les boucles, ajustez les ceintures pour obtenir un ajustement confortable autour de votre enfant.
- NE PAS GONFLER plus que le maximum de pression de gonflage qui est recommandé et inscrit sur le côté du pneu. Trop gonfler les pneus peut faire éclater la roue et/ou le pneu et pourrait causer de sérieuses blessures.
- LA POMPE N'EST PAS UN JOUET. Ne pas laisser les enfants jouer avec la pompe à pneu.

UTILISER LE PORTE-BÉBÉ GRACO® AVEC POUSSETTE:

- LISEZ LE MANUEL d'utilisateur fournit avec votre porte-bébé Graco avant d'utiliser le porte-bébé avec votre poussette.
- TOUJOURS ATTACHER votre enfant avec le harnais du porte-bébé quand vous utilisez le porte-bébé avec la poussette. Si votre enfant est déjà dans le porte-bébé, assurez-vous que l'enfant est attaché avec le harnais.

ADVERTENCIA

Si no se obedecen estas advertencias y se siguen las instrucciones de montaje, podría resultar en lesiones graves o la muerte.

- NUNCA DEJE a su niño desatendido. Siempre tenga su niño a la vista.
- EVITE APRETARSE LOS DEDOS: Use cuidado cuando abre y cierra el cochecito. Asegúrese de que el cochecito esté totalmente montado y estable antes de que su niño esté se acerque al cochecito.
- NUNCA USE EL COCHECITO EN LAS ESCALINATAS o las escaleras mecánicas. Usted puede perder súbitamente el control del cochecito, o su niño podrá caerse. Asimismo, tenga cuidado especial cuando suba o baje un escalón o la calzada.
- EVITE LA ESTRANGULACIÓN. No coloque artículos con cuerdas alrededor del cuello del niño, o suspenda cuerdas del cochecito, o coloque cordones en los juguetes.
- SI USA EL COCHECITO para un niño que pese más de 40 libras (18,1 kg) o más alto que 43 pulgadas (109 cm) causará desgaste y tensión excesiva en el cochecito. Empléelo solamente con un niño a la vez.
- PARA EVITAR VOLCAMIENTOS, no ponga mas de 2 libras (0,9 kg) sobre la bandeja.
- PARA EVITAR QUEMADURAS, nunca ponga liquidos calientes sobre la bandeja.
- PARA PREVENIR UNA SITUACIÓN PELIGROSA Y INESTABLE, nunca ponga carteras, bolsas de compras o accesorios en la manija o capota.
- PARA PREVENIR UNA SITUACIÓN PELIGROSA Y INESTABLE, no coloque más de 10 libras (4,5 kg) en la canasta.
- NO use dicha canasta para transportar el niño.
- NO DEJE QUE su niño se pare en la canasta. Puede desmoronarse y causar daño.
- NUNCA COLOQUE el niño en el cochecito con la cabeza en la delantera parte del cochecito.
- NUNCA DEJE QUE EL COCHECITO sea usado como juguete.

Notes • Notas

Cuidado y mantenimiento

- EL ASIENTO REMOVIBLE puede lavarse a máquina en agua fría en el ciclo delicado y secarse al aire. NO USE CLORO.
- PARA LIMPIAR EL ARMAZÓN DEL COCHECITO: usar solamente jabón de uso doméstico y agua tibia. NO USE CLORO o detergente.
- DE VEZ EN CUANDO, INSPECCIONE EL COCHECITO para determinar si hay tornillos flojos, piezas gastadas, material o costuras rotas. Cambie o repare las piezas según sea necesario. Use solamente repuestos marca Graco®.
- EL CONTACTO EXCESIVO CON EL SOL o el calor podría causar que se destiña o se tuerzan algunas piezas.
- SI EL COCHECITO SE MOJA, abra la capota y déjelo secar completamente antes de guardarlo.
- SI LAS RUEDAS HACEN RUIDO, use un aceite liviano (por ej., WD-40, 3-en-1, o aceite para máquinas de coser). Es importante hacer penetrar el aceite en el eje y equipo de la rueda como se ilustra.
- CUANDO USA EL COCHECITO EN LA PLAYA, limpie el cochecito completamente después para sacar la arena y la sal de los mecanismos y equipos de las ruedas.

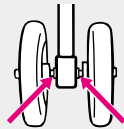

⚠ ADVERTENCIA

- EL COCHECITO DEBE SER USADO solamente a velocidad de caminar. El producto no está destinado para usarlo mientras está corriendo, patinando, etc.
 - PARE DE USAR EL COCHECITO si éste se daña o se quiebra.
 - EVITE UNA LESIÓN SERIA debido a una calda o resbalamiento del asiento. Use siempre el cinturón de seguridad. Luego de ajustar las hebillas, ajuste las correas para que queden ajustadas alrededor de su niño.
 - NO lo infle por encima de la presión de inflado máxima recomendada que está escrita en el costado de la cubierta. Inflarla demasiado podría causar que la cubierta o rueda reviente y esto podría resultar en lesiones serias.
 - LA BOMBA no es un juguete. No deje que los niños jueguen con la bomba de aire.
- USAR EL TRANSPORTADOR GRACO® CON COCHECITO:
- LEA EL MANUAL provisto con su transportador Graco antes de usarlo con su cochecito.
 - ASEGURE SIEMPRE a su bebé con el arnés del transportador cuando usa el transportador en el cochecito. Si su niño ya se encuentra en el transportador, verifique que el niño esté asegurado con el arnés.

Parts list • Liste des pièces • Lista de las piezas

Check that you have all the parts shown BEFORE assembling your product. If any parts are missing, call Customer Service.

Adult assembly required.

Tools Required:
Screwdriver

Assurez-vous d'avoir toutes les pièces illustrées AVANT de commencer l'assemblage de votre produit. S'il vous manque des pièces, communiquez avec notre service à la clientèle.

Assemblage par un adulte requis.

Outils nécessaires:
Tournevis

Verifique que cuenta con todas las piezas mostradas ANTES de montar su producto. Si falta alguna pieza, llame al Departamento de Servicio al Cliente.

Se requiere montaje por un adulto.

Herramienta necesaria:
Destornillador

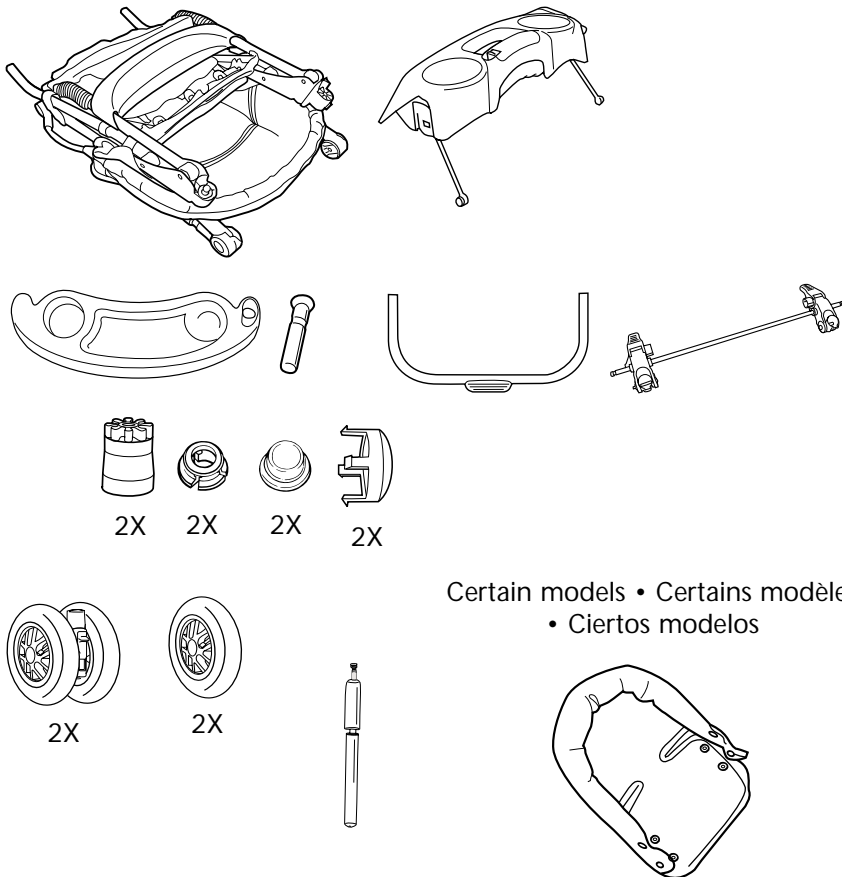

Certain models • Certains modèles
• Ciertos modelos

Soins et entretien

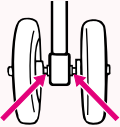
- LE SIÈGE AMOVIBLE est lavable à la machine à l'eau froide et au cycle délicat. Étendre pour sécher. PAS D'EAU DE JAVEL.
- POUR NETTOYER L'ARMATURE DE LA POUSSETTE, utilisez un savon de ménage et de l'eau tiède. PAS D'EAU DE JAVEL ou détergent.
- DE TEMPS EN TEMPS, VÉRIFIEZ VOTRE POUSSETTE pour des vis desserrées, pièces usagées, tissu ou couture déchiré. Remplacez ou réparez ces pièces si nécessaire. Utilisez seulement les pièces de remplacement Graco®.
- UNE EXPOSITION PROLONGÉE AU SOLEIL peut provoquer une décoloration prématurée du tissu et du plastique.
- SI LA POUSSETTE EST MOUILLÉE, ouvrez le baldaquin et laissez sécher complètement avant l'entreposage.
- SI LES ROUES GRINCENT, utilisez une huile légère (i.e. WD-40, 3 dans 1, ou bien une huile pour machine à coudre). Il est important de déposer l'huile dans l'essieu de la roue. 
- LORSQUE VOUS UTILISEZ VOTRE POUSSETTE À LA PLAGE, prenez soin de bien la nettoyer après l'usage afin d'enlever le sable et le sel du mécanisme et des roues.

Care and Maintenance

- REMOVABLE SEAT may be machine washed in cold water on delicate cycle and drip-dried. NO BLEACH.
- TO CLEAN STROLLER FRAME, use only household soap and warm water. NO BLEACH or detergent.
- FROM TIME TO TIME CHECK YOUR STROLLER for loose screws, worn parts, torn material or stitching. Replace or repair the parts as needed. Use only Graco® replacement parts.
- EXCESSIVE EXPOSURE TO SUN OR HEAT could cause fading or warping of parts.
- IF STROLLER BECOMES WET, open canopy and allow to dry thoroughly before storing.
- IF WHEEL SQUEAKS, use a light oil (e.g., WD-40, 3-in-1, or sewing machine oil). It is important to get the oil into the axle and wheel assembly as illustrated.
- WHEN USING YOUR STROLLER AT THE BEACH completely clean your stroller afterward to remove sand and salt from mechanisms and wheel assemblies.

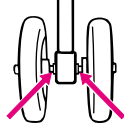

To Open Stroller • Ouvrir la poussette • Abrir el cochecito

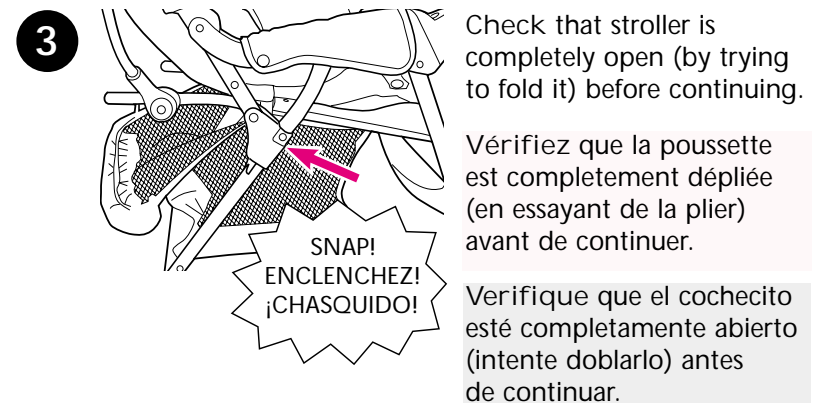
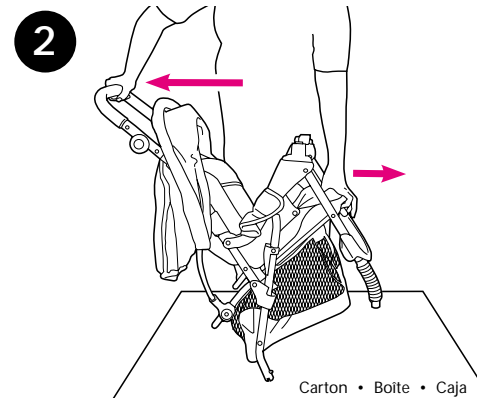
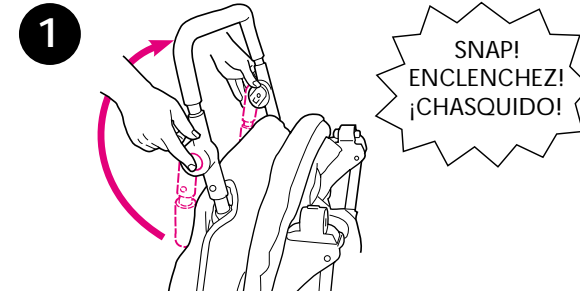

Basket • Le panier • La canasta

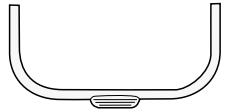

4

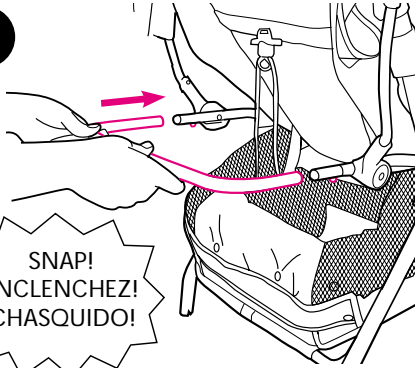

SNAP!
ENCLENCHEZ!
¡CHASQUIDO!

Holes and metal buttons
on underside.

Trous et boutons
métallique en dessous.

Agujeros y botones
metálicos por debajo.

5

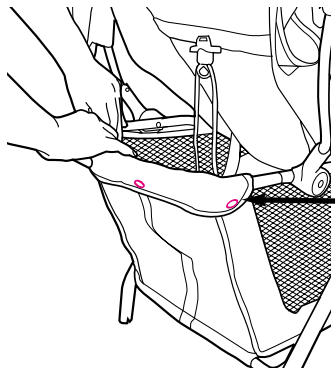

Seven snaps

Sept boutons-pression

Siete broches

51

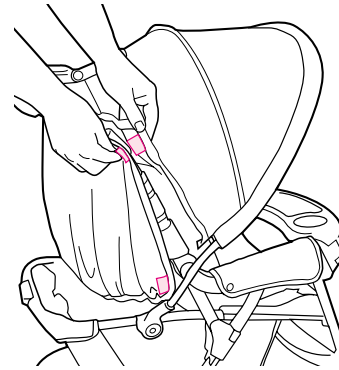

52

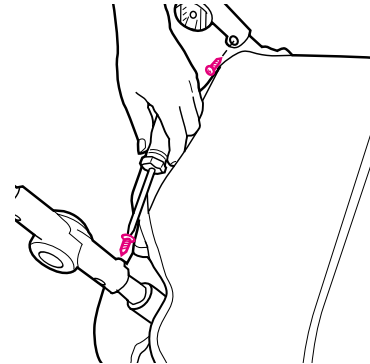

53

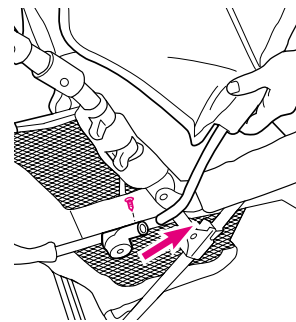

Remove support wire and U
tube from canopy (note
orientation) before washing.

Enlever le support et le tube
en U du baldaquin (noter bien
l'orientation) avant de laver le
baldaquin.

Saque el alambre de apoyo y el
tubo en U de la capota (note la
orientación) antes de lavarla.

To Remove Canopy • Enlever le baldaquin
• Para sacar la capota

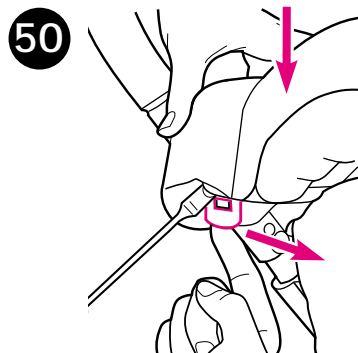
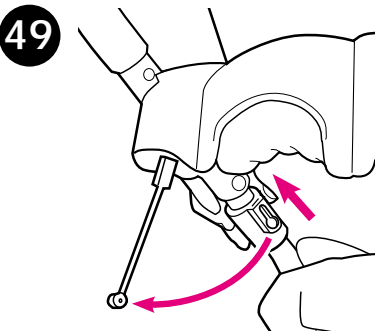
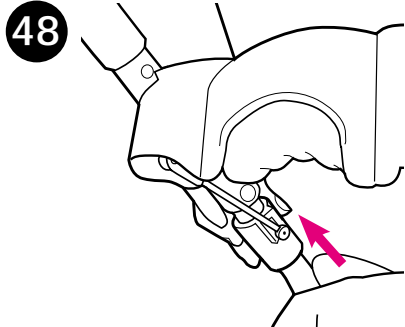

Push tray down and pull tabs inward.

Abaissez le plateau et retirez les onglets.

Empuje la bandeja hacia abajo y saque las lengüetas.

Footrest and Front Wheels

- Le repose-pied et les roues avant
- Reposapiés y las ruedas delanteras

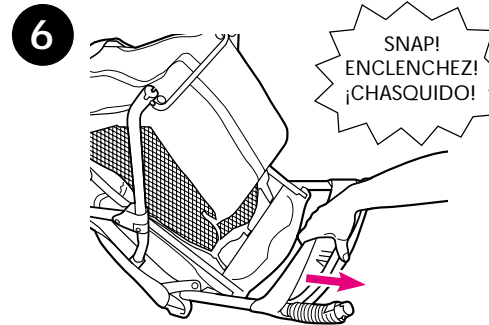

2X

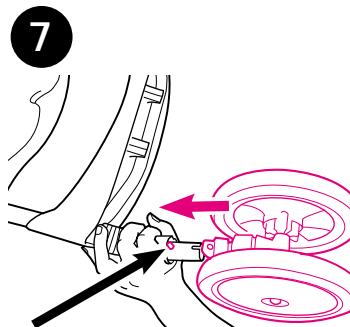

Pull sleeve back (on certain models) to reveal metal button. Check that wheels are securely attached by pulling on wheel assemblies.

Retirez l'enveloppe (sur certains modèles) pour révéler le bouton métallique. Assurez-vous que les roues sont attachées solidement en tirant sur les assemblages de roue.

Retire el manguito (en ciertos modelos) para ver el botón metálico. Verifique que las ruedas estén bien contactadas, tirando de los montajes de las ruedas.

Rear Axle • L'essieu arrière
• El eje trasero

▲WARNING

Choking Hazard: Remove and immediately discard plastic end caps on the rear axle. After snapping on rear axle, check that rear axle is securely attached by pulling on brake assembly.

▲MISE EN GARDE

Danger d'étranglement: enlevez et jetez immédiatement les embouts de plastique sur l'essieu arrière. Après avoir enclenché l'essieu arrière, assurez-vous que l'essieu arrière est attaché solidement en tirant sur l'assemblage du frein.

▲ADVERTENCIA

de peligro de estrangulación: Saque y deseche inmediatamente las tapas de plástico del eje trasero. Después de conectar el eje trasero, verifique que el eje trasero esté bien conectado tirando del equipo de frenos.

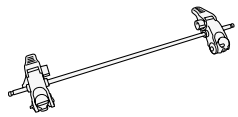

8

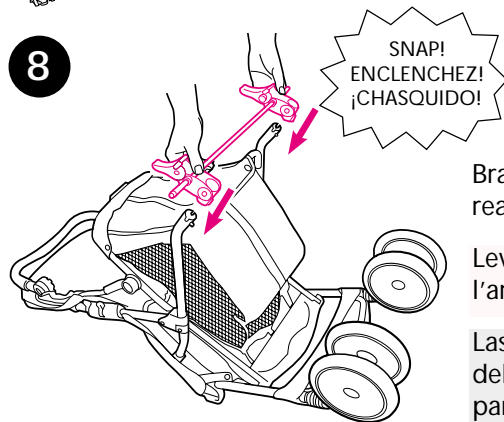

Brake levers point toward rear of stroller.

Leviers des freins vers l'arrière de la poussette.

Las palancas del freno deben apuntar hacia la parte trasera del cochecito.

45

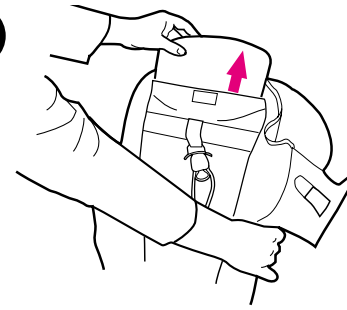

46

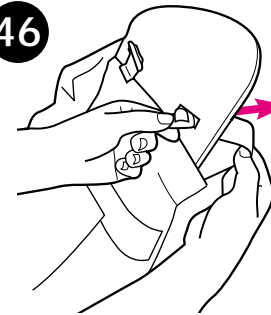

Harness models: pull shoulder straps through back board when removing.

Modèles avec harnais: au moment de l'enlever, tirez les courroies aux épaules à travers le panneau du dossier.

Modelos con arnés: Para quitar las correas de los hombros, páselas a través del tablero.

47

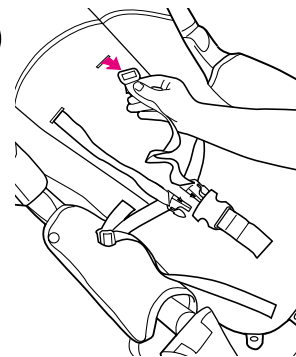

Pull straps back through seat slots. Straps remain attached to frame.

Tirez les courroies à travers les fentes du siège. Les courroies restent attachées à l'armature.

Pase las correas por las ranuras del asiento. Las correas se mantienen fijadas al bastidor.

42

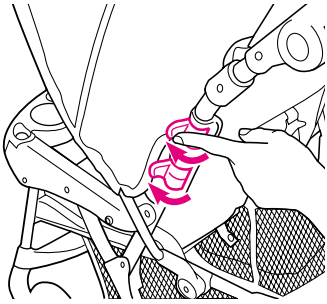

43

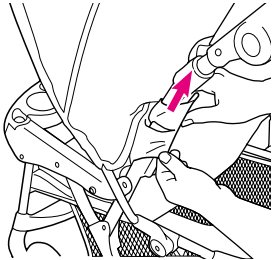

A stiffener rod is sewn into the fabric. It slides out of a plastic channel here.

Une tringle rigide est cousue dans le tissu. Elle se glisse hors d'un conduit de plastique ici.

Una varilla está cosida en la tela y sale de un canal de plástico de esta manera.

44

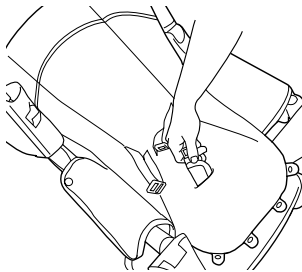

Waist belt models: push straps back through seat slots.

Modèles avec ceinture à la taille: repassez les courroies à travers les fentes du siège.

Modelos con cinturón: pase las correas por las ranuras del asiento.

Rear Wheels • Les roues arrière • Las ruedas traseras

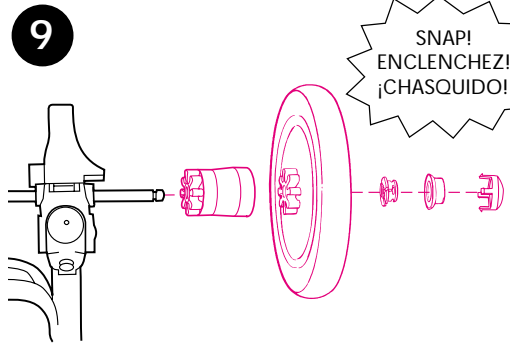
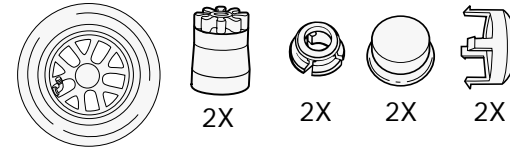

SNAP!
ENCLENCHEZ!
¡CHASQUIDO!

Snap red retainer (wide end toward wheel) on first. Then snap white cover over retainer. Snap plug on last.

Enclenchez la rondelle de maintien rouge (extrémité large vers la roue) en premier. Ensuite, enclenchez le capuchon blanc sur la rondelle de maintien. Enclenchez le bouchon en dernier.

Trabe primero el retén rojo (extremo ancho hacia la rueda). Luego ponga la tapa blanca sobre el retén. Por último ponga el tapón.

**To Inflate Tires • Pour gonfler les pneus
• Para inflar las cubiertas**



Remove hose from top of pump.

Enlevez le tuyau de la pompe.

Saque la manguera de la parte de arriba de la bomba.

Screw hose to other end of pump.

Vissez le tuyau à l'autre extrémité de la pompe.

Atornille la manguera al otro extremo de la bomba.

10

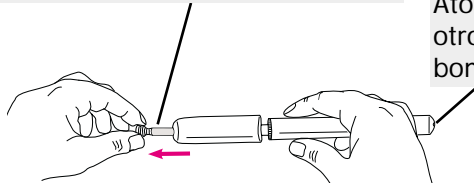

11

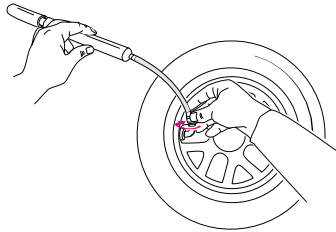

Inflate tire by pumping handle at end of pump. **DO NOT** inflate above the maximum recommended inflation pressure written on the side of the tire.

Gonflez le pneu en pompant le bras à l'extrémité de la pompe. **NE PAS** gonfler plus que le maximum de pression de gonflage qui est recommandé et inscrit sur le côté du pneu.

Infle la cubierta bombeando la manija del extremo de la bomba. **NO** la infle por encima de la presión de inflado máxima recomendada que está escrita en el costado de la cubierta.

12

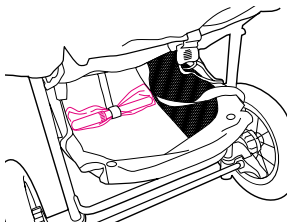

Storage

Entreposage

Almacenaje

To Remove Seat Cover • Enlever la housse du siège • Para quitar la funda del asiento

39

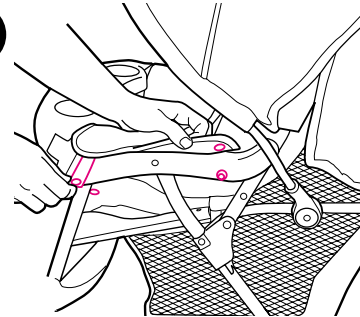

40

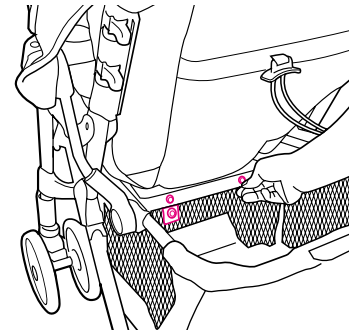

41

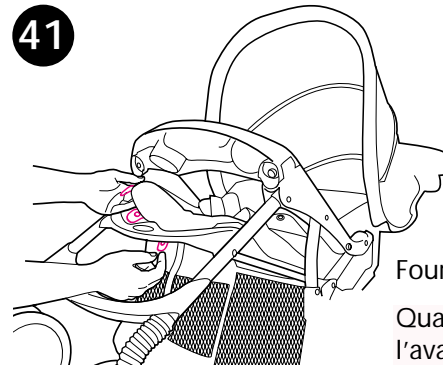

Four plastic tabs under seat front.

Quatre onglets de plastique sous l'avant du siège.

Cuatro lengüetas de plástico debajo del asiento.

38

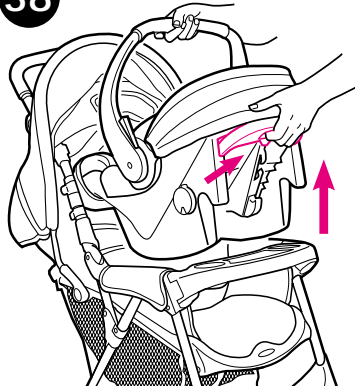

- To remove carrier: unlock latches above carrier, squeeze release handle at back of carrier, and lift carrier out of the stroller. When carrier is not in use, latches should be in unlocked position, away from baby.

- Pour enlever le porte-bébé, déverrouillez les loquets de sûreté au dessus du porte-bébé, pressez la poignée de dégagement à l'arrière du porte-bébé, et enlevez le porte-bébé de la poussette. Quand le porte-bébé n'est pas utilisé, les loquets de sûreté doivent être déverrouillés, loin de bébé.

- Para quitar el transportador: abra los cierres arriba del transportador; apriete la manivela de soltar en la parte trasera del transportador, y levante el transportador del cochecito. Cuando el transportador no esté en uso, los cierres deben estar en la posición abierta, fuera del alcance del bebé.

Child's Tray • Le plateau pour enfant
• La bandeja del niño

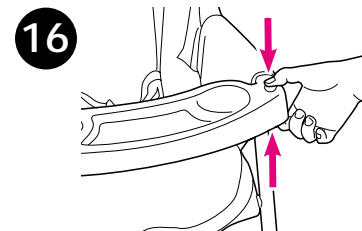
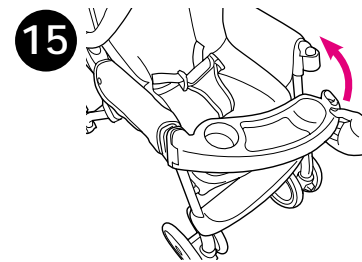
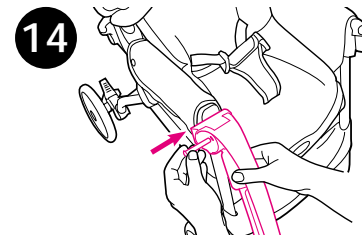
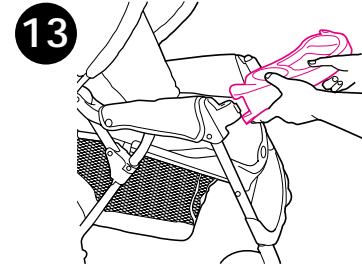

To open
Pour ouvrir
Para abrir

Parents Tray and Fold Mechanism

- Le plateau pour adulte et le mécanisme pour pliage • La bandeja para y el mecanismo de plegar

The parent's tray includes the mechanism for folding the stroller. You should locate the following parts before attaching it: Tabs on each end secure the tray to the stroller handle. The release button and grip are the parts you will use to do the folding. Plastic straps will be hidden, but they actually fold the stroller.

Le plateau pour parent inclut le mécanisme pour plier la poussette. Vous devriez localiser les pièces suivantes avant de l'attacher: Les onglets sur chaque extrémité fixent le plateau au guidon de la poussette. Le bouton de dégagement et l'empoigne sont les pièces que vous utiliserez pour plier. Les courroies de plastique seront cachées, mais elles sont en fait utiliser pour plier la poussette.

La bandeja para padres incluye el mecanismo para plegar el cochecito. Debe ubicar las piezas siguientes antes de conectarla: Las lengüetas de cada lado conectan la bandeja a la manija del cochecito. Usará el botón y la empuñadura para plegar el cochecito. Las correas de plástico se mantendrán ocultas, pero ayudarán a cerrar el cochecito.

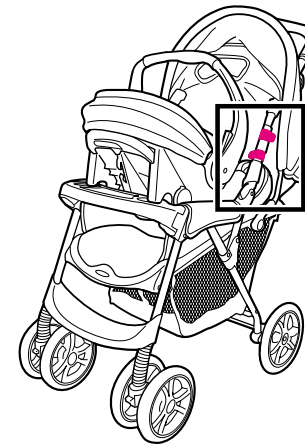
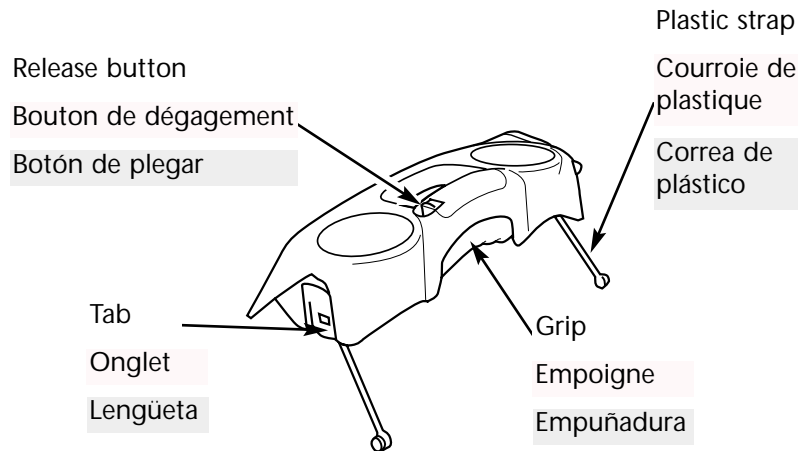

Certain models have two sets of latches, to allow for two recline positions. The carrier can be positioned below the bottom latch or between the two latches. **ALWAYS LOCK LATCHES OVER CARRIER.**

Certains modèles ont deux jeux de loquets, permettant deux positions d'inclinaison. Le porte-bébé peut être placé en dessous du loquet inférieur ou entre les deux loquets. **TOUJOURS VERROUILLEZ LES LOQUETS DE SÛRETÉ AU-DESSUS DU PORTE-BÉBÉ.**

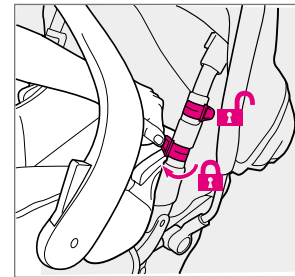

En ciertos modelos hay dos juegos de trabas, para permitir que el asiento se recline en dos posiciones. El transportador puede colocarse por debajo de la traba inferior o entre las dos trabas. **SIEMPRE TRABE LAS TRABAS SOBRE EL TRANSPORTADOR.**

OR / OU / O

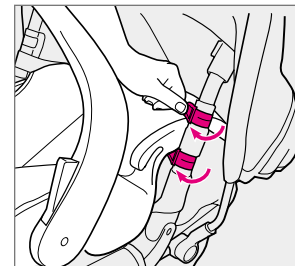

37

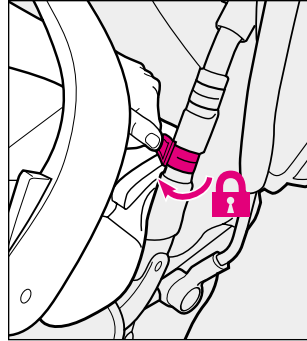
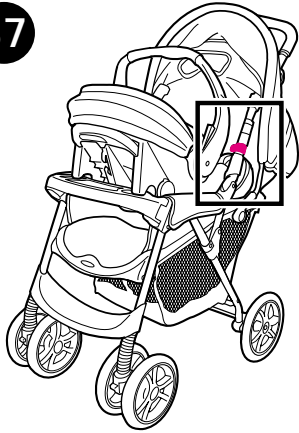

- Push carrier down so it is below latches on stroller handle as shown. Turn and lock latches. **ALWAYS LOCK LATCHES OVER CARRIER.**
- Check that carrier is securely attached by pulling up on the carrier handle.
- Appuyez sur le porte-bébé vers le bas pour qu'il soit en-dessous des loquets de sûreté sur le guidon de la poussette comme illustré. Tournez et verrouillez les loquets de sûreté. **TOUJOURS VERROUILLEZ LES LOQUETS DE SÛRETÉ AU-DESSUS DU PORTE-BÉBÉ.**
- Assurez-vous que le porte-bébé est attaché solidement en tirant sur le guidon du porte-bébé.
- Empuje el transportador hacia abajo de manera que esté por debajo de las trabas de la manija del cochecito como se muestra. Gire y trabe las trabas. **TRABE SIEMPRE LAS TRABAS SOBRE EL TRANSPORTADOR.**
- Verifique que el transportador esté conectado con firmeza tirando hacia arriba de la manija del transportador.

17

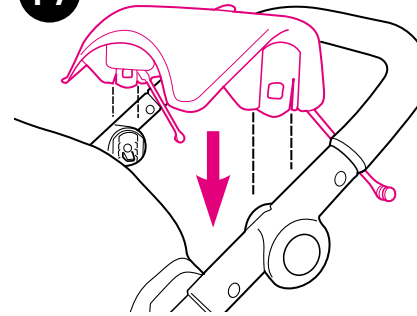

Plastic straps must be to the rear.

Les courroies de plastique doivent être à l'arrière.

Las correas de plástico deben estar en la parte trasera.

18

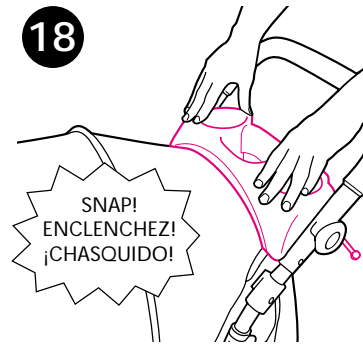

Check that parent's tray is securely attached by pulling up on parent's tray.

Assurez-vous que le plateau pour parent est bien attaché en tirant fort sur le plateau.

Verifique que la bandeja para padres esté bien conectada, tirando de la misma hacia arriba.

19

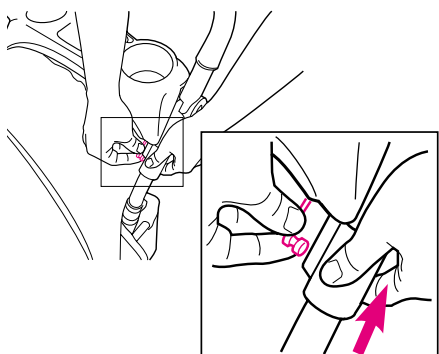

Pull up sliding sleeves on stroller handle and insert ends of plastic straps.

Remontez les pochettes coulissantes sur le guidon de la poussette et insérez les extrémités des courroies de plastique.

Tire hacia arriba los manguitos deslizantes de la manija del cochecito e inserte los extremos de las correas de plástico.

20

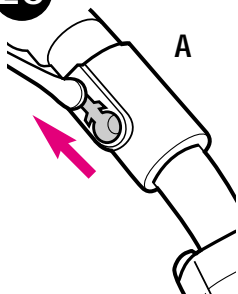

Slide sleeves back down and pull plastic straps all the way up as in figure 20A; DO NOT leave straps as shown in 20B.

Attaching plastic straps may unlatch stroller. Check that stroller is all the way open before continuing.

Glissez les pochettes et remontez les courroies de plastique jusqu'en haut tel qu'illustré sur 20A; NE PAS laissez les courroies tel qu'illustré sur 20B.

En attachant les courroies de plastique, vous risquez de déverrouiller la poussette. Vérifiez que la poussette est ouverte complètement avant de continuer.

Deslice los manguitos hacia abajo y tire las cintas de plástico hacia arriba todo lo posible como se indica en la figura 20A; NO deje las correas como se indica en la figura 20B.

La conexión de las correas de plástico puede desenganchar el cochecito. Verifique que el cochecito esté completamente abierto antes de continuar.

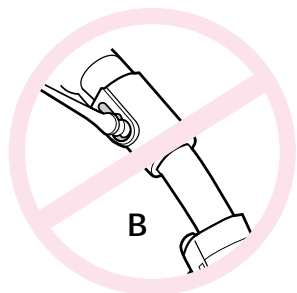

To Attach Graco® Infant Carrier
 • Attacher le porte-bébé Graco®
 • Instalación del transportador Graco®

⚠ **WARNING** Improper use of this stroller with a carrier may result in serious injury or death. Read the manual provided with your Graco carrier before using it with your stroller.

⚠ **MISE EN GARDE** Un usage inadéquat de cette poussette avec le porte-bébé peut causer de sérieuses blessures ou la mort. Lisez le manuel d'utilisateur fourni avec votre porte-bébé Graco avant d'utiliser le porte-bébé avec votre poussette.

⚠ **ADVERTENCIA** El uso indebido de este cochecito con un transportador podrá resultar en lesiones serias o la muerte. Lea el manual provisto con su transportador Graco antes de usarlo con su cochecito.

36

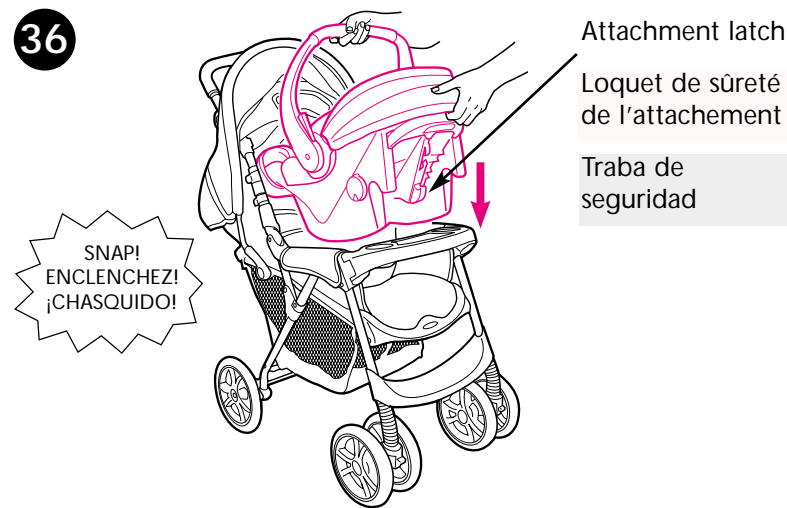

- Recline the stroller seat back to its lowest position. Fold the canopy.
- Incliner le siège de la poussette en position la plus basse. Pliez le baldaquin.
- Recline el asiento del cochecito hacia atrás hasta la posición más baja. Pliegue la capota.

To Fold Stroller • Plier la poussette • Para plegar el cochecito

Before folding stroller: 1) lock front swivel wheels, 2) adjust seat back to upright position and 3) apply brakes.

Avant de replier la poussette : 1) verrouillez les roues pivotantes, 2) ajuster le dossier à la position assise et 3) appliquez les freins.

Antes de plegar el cochecito: 1) Trabe las ruedas giratorias delanteras, 2) coloque el respaldo del asiento en posición vertical y 3) aplique los frenos.

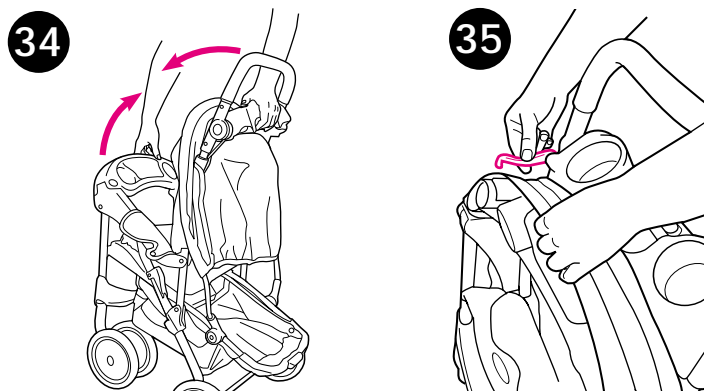
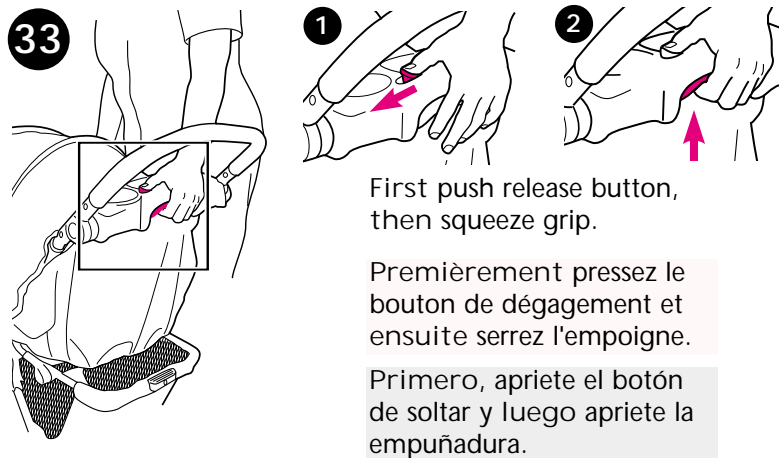

To Secure Child • Attacher l'enfant • Para asegurar al niño

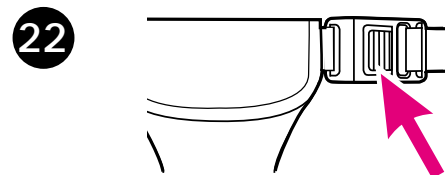
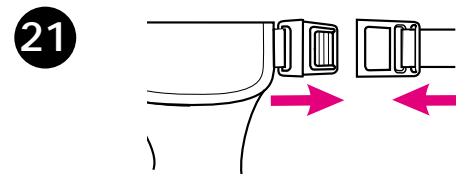

OR/O/OU

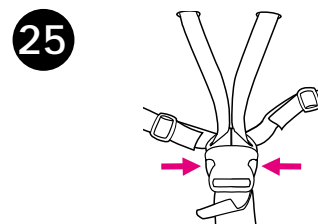
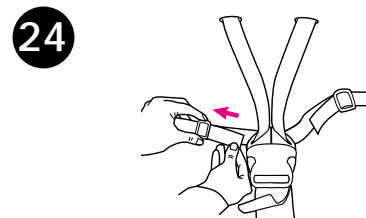
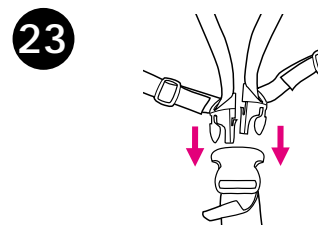

Brakes • Les freins • Los frenos

▲WARNING

Always apply both brakes. Check that brakes are on by trying to push stroller.

▲MISE EN GARDE

Toujours utiliser les deux freins. Assurez-vous que les freins fonctionnent en essayant de pousser la poussette.

▲ADVERTENCIA

Siempre use ambos frenos. Inspeccione los frenos tratando de empujar el cochecito.

26

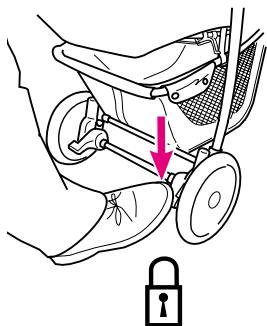

27

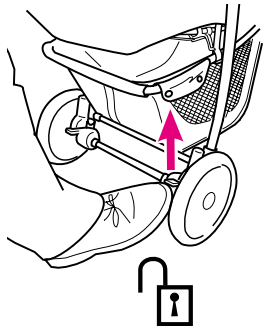

Swivel Wheels • Les roues pivotantes
• Las ruedas giratorias

28

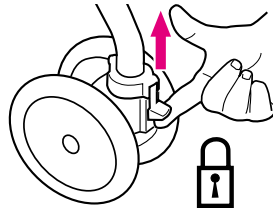

Front swivel wheels lock for use on uneven surfaces such as grass, stones or gravel.

Les roues pivotantes avant se barrent pour un usage sur les surfaces irrégulières tel que le gazon, les cailloux ou le gravier.

29

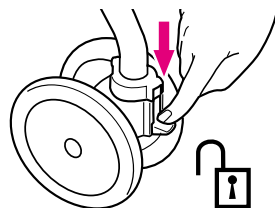

Las ruedas giratorias delanteras se traban para el uso en superficies desparejas tales como césped, piedras o grava.

Recline Seat • Pour incliner le siège
• Para reclinar el asiento

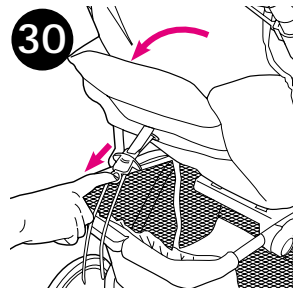

▲CAUTION When making adjustments to the stroller seat, make sure child's head, arms, and legs are clear of moving seat parts and stroller frame.

▲AVERTISSEMENT: Lorsque vous faites des ajustements au siège de la poussette, s'assurer que la tête de l'enfant, les bras, et les jambes soient dégagés des pièces du siège en mouvement et de l'armature de la poussette.

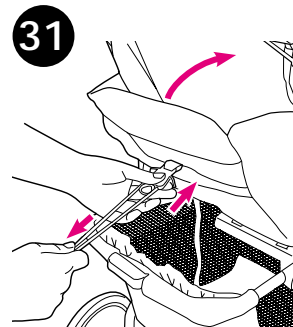

▲PRECAUCIÓN: Cuando realiza ajustes al asiento del cochecito, asegúrese que la cabeza, brazos y piernas del niño están lejos de las piezas del asiento que se mueven y del armazón del cochecito.

To Adjust Handle • Pour ajuster le guidon
• Para ajustar la manija

32

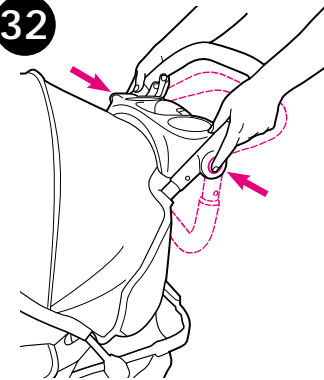

Choose from three handle positions or flip all the way down for storage.

Choisissez une des trois positions du guidon ou abaissez complètement pour le rangement.

Elija una de las tres posiciones para la manija o bájela completamente para almacenar.